

### Használati utasítás

Csomagolatlan termék vásárlásakor ajánlott az üzletben ellenőrizni a termék minőségét és hiánytalanságát. A termék összeszerelését a jelen kézikönyvben leírt módon kell elvégezni. Amíg a termék használatban van, a meglazult csavarokat rendszeresen meg kell húzni. Ha költözés előtt a tárgyakat mozgatni kell a lakásban, akkor a terméket minden súlytól teljesen meg kell szabadítani (a matractól is). A meglévő támasztékok károsodásának elkerülése érdekében a terméket a mozgatás előtt fel kell emelni. A bútoroknak nem szabad vízzel érintkezniük. A terméket enyhén megnedvesített puha ronggyal kell leporolni. Az alkatrészek elhajlásának és a termékek elszíneződésének elkerülése érdekében ne helyezze a bútorokat közvetlen napfényre.

### Amíg a termék használatban van, TILOS:

- A bútorokat fűtőberendezések közelében, a nyers falak közelében és olyan helyiségekben elhelyezni, ahol a relatív páratartalom meghaladja a 70%-ot
- a bútorok elemeit 40 C-nál magasabb hőmérsékletre melegíteni;
- a termékkészlet összeszerelése és használata során rálépni a vízszintes lapokra és ablakokra;
- vegyi tisztítószeret használni a bútorok tisztításához.

### Záruka vgyrobcu







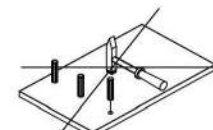
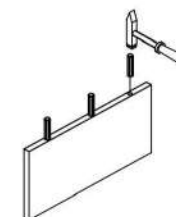
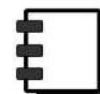
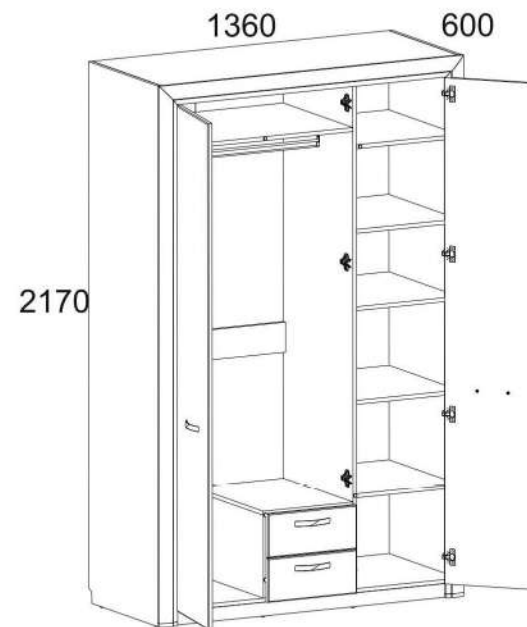





















1. A termék használatának garanciális ideje - az eladástól számított 24 hónap. A gyártó a jótállási idő alatt garanciát vállal a termékek javítására vagy cseréjére, ha a felhasználó nem szegte meg az üzemeltetési szabályokat.
2. Az igényeket a fogyasztónak közvetlenül a kereskedő szervezethez kell benyújtania, ahol a bútort vásárolta, bemutatva a "Használati utasítást" és a vásárlási bizonylat másolatát.
3. A termék, amely egy, készlet részét képezi, megfelel a követelményeknek állami szabványok 16371-93, TR TS 025/2012.
4. A bútorok élettartama - 10 év.
5. A gyártó fenntartja a jogot, hogy változtatásokat hajtson végre a termék kialakításában, anélkül, hogy ez veszélyeztetné a tervezési és alkalmazási követelményeket.
6. A termékek összeszereléséhez szakképzett személyzet bevonása javasolt.

**Fontos! Tartsa be az utasítást a bútorok újbóli összeszerelése vagy reklamáció esetén. Reklamáció benyújtása esetén használja az utasítás jelölését.**

# OTILIA 3D2S

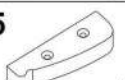

Nº	HOSSZUSÁG MM.	SZÉLESSÉG MM.	MÉLYSÉG MM.		CSOMAG
1	1323	575	16	1	2/5
2	1323	575	16	1	2/5
3	452	575	16	4	1/5
4	454	575	16	1	2/5
5	1323	55	16	2	2/5
6	2166	575	16	1	3/5
7	2166	575	16	1	3/5
8	2152	80	25	1	5/5
9	2152	80	25	1	5/5
10	400	575	16	1	1/5
11	2028	396	18	1	4/5
12	2028	396	18	1	4/5
13	332	575	16	1	1/5
14	2079	575	16	1	3/5
15	1358	80	25	1	5/5
16	500	100	18	2	2/5
17	500	100	18	2	2/5
19	853	575	16	1	2/5
20	853	120	16	1	2/5
23	506	355	2,5	2	1/5
24	2104	875	2,5	1	3/5
25	2104	475	2,5	1	3/5
30	396	175	18	2	4/5
50	321	100	18	2	2/5
Y	847			1	2/5

<b>A1</b>  52	<b>A2</b>  56	<b>A9</b>  2	<b>C1</b>  8x35 63	<b>S5</b>  22
<b>N1</b>  8	<b>M12</b>  M4x25 8	<b>H19</b>  4	<b>S6</b>  1	<b>B5</b>  1
<b>R24</b>  7x50 8	<b>I</b>  1	<b>G</b>  1,5x26 56	<b>Z13</b>  450 2	<b>R27</b>  5,0x13 28
<b>E1</b>  3	<b>E2</b>  8	<b>D1</b>  11	<b>R23</b>  6,3x13 22	<b>Ri2</b>  3,5x16 30
<b>Y1</b>  2	<b>S3</b>  7	<b>R3</b>  3x20 27	<b>R5</b>  3x30 4	<b>V5</b>  2
<b>P1</b>  16	<b>Q</b>  6	<b>S8</b>  8		

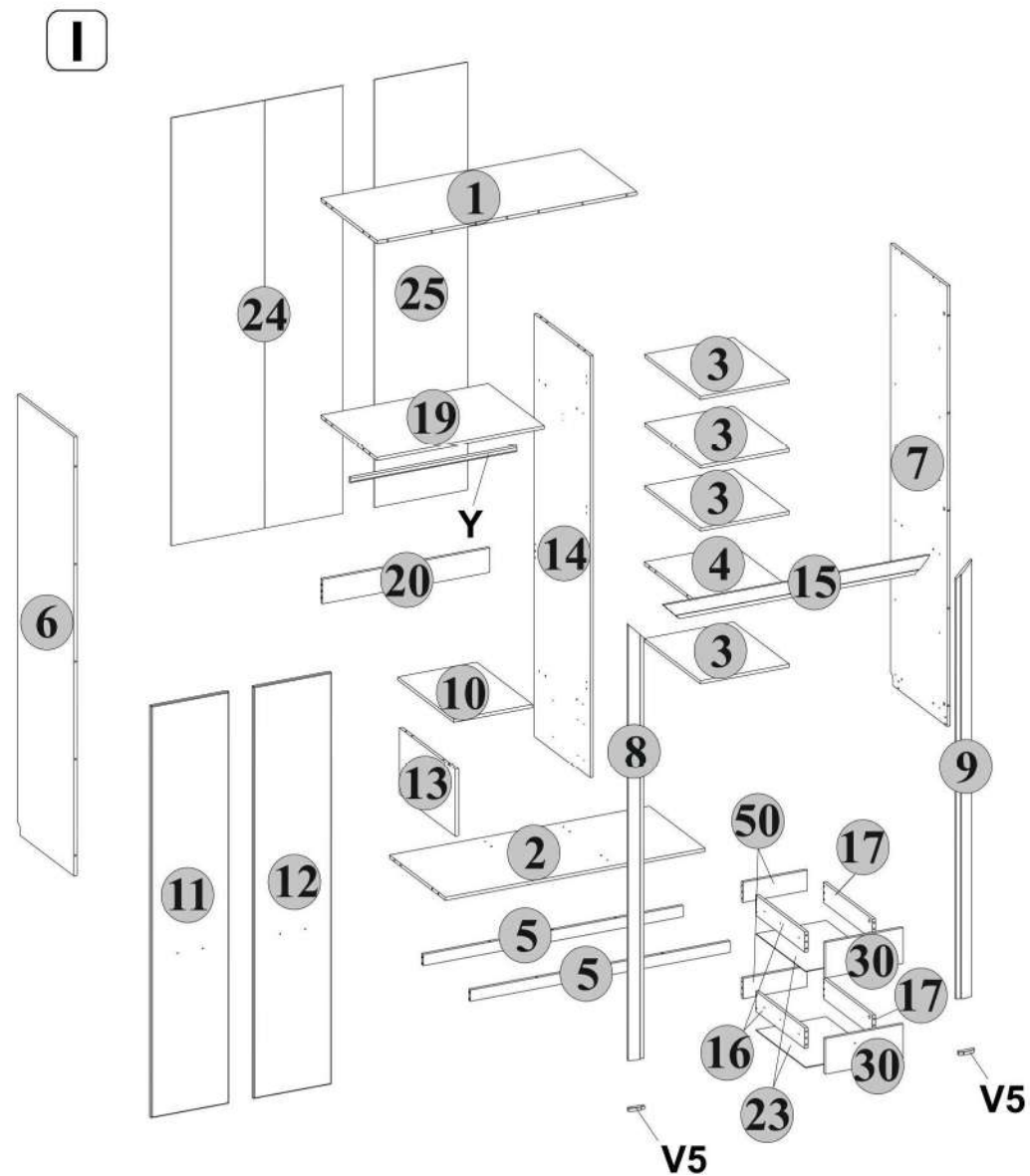

II

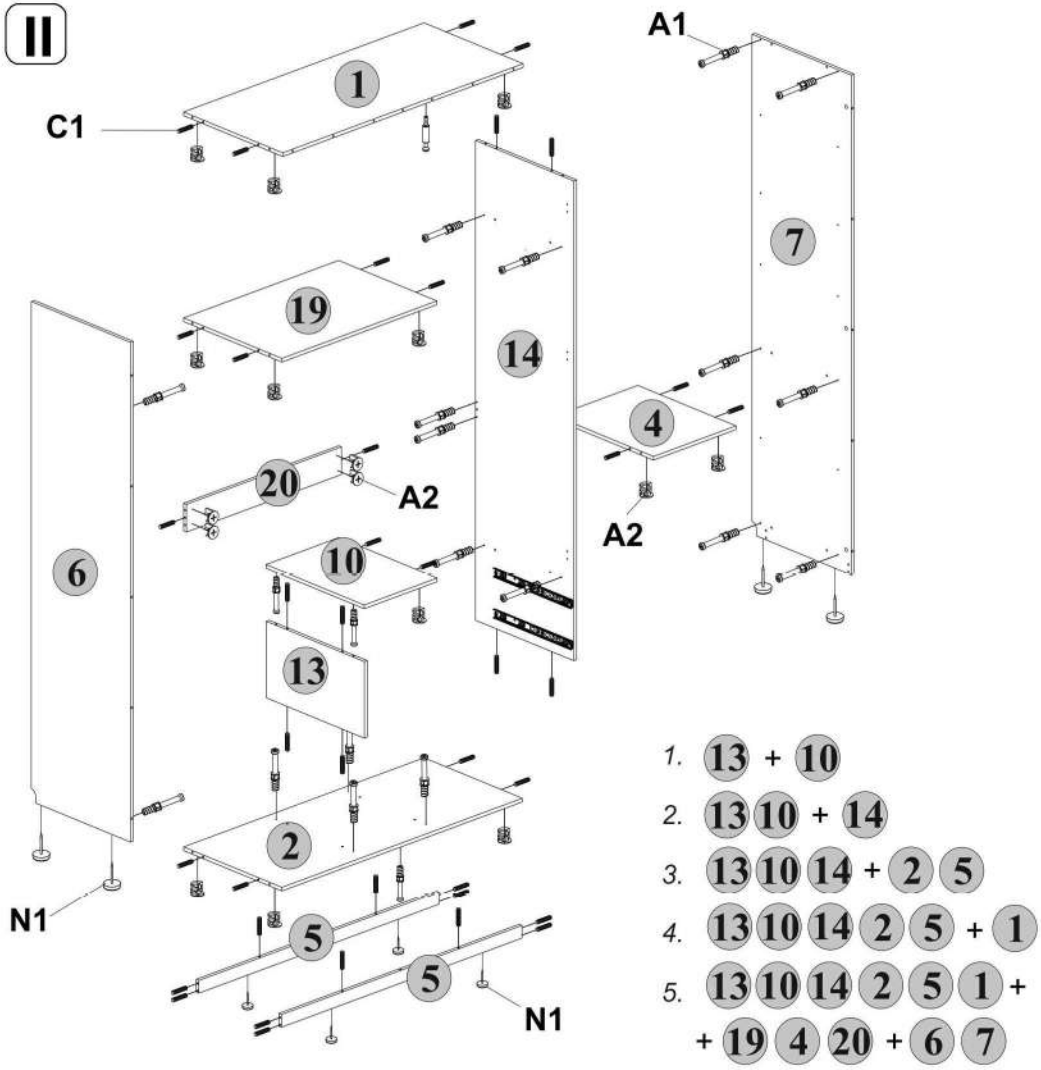

1. 13 + 10
2. 13 10 + 14
3. 13 10 14 + 2 5
4. 13 10 14 2 5 + 1
5. 13 10 14 2 5 1 +  
+ 19 4 20 + 6 7

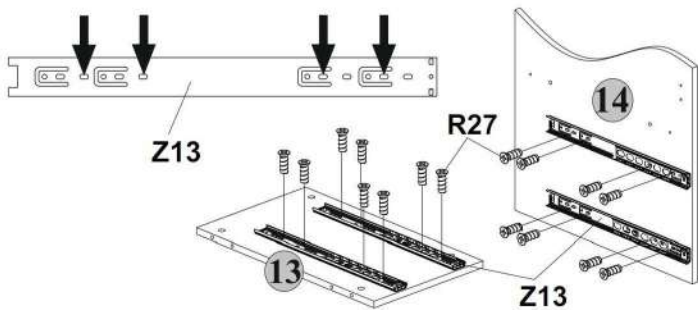

III

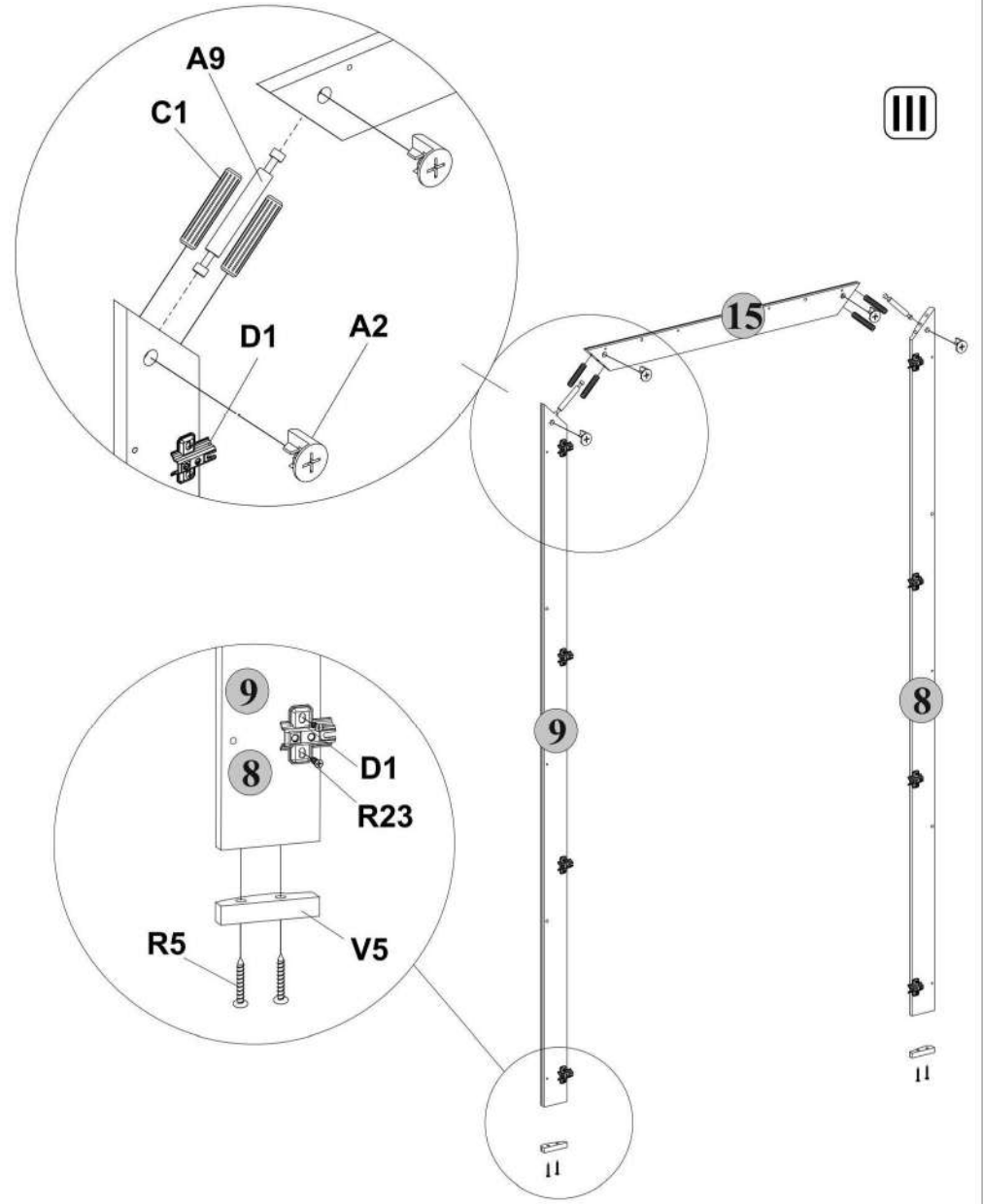

11

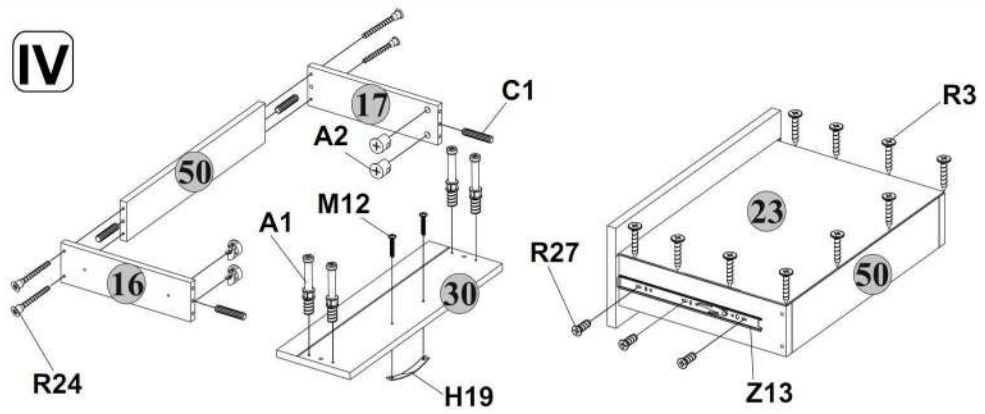
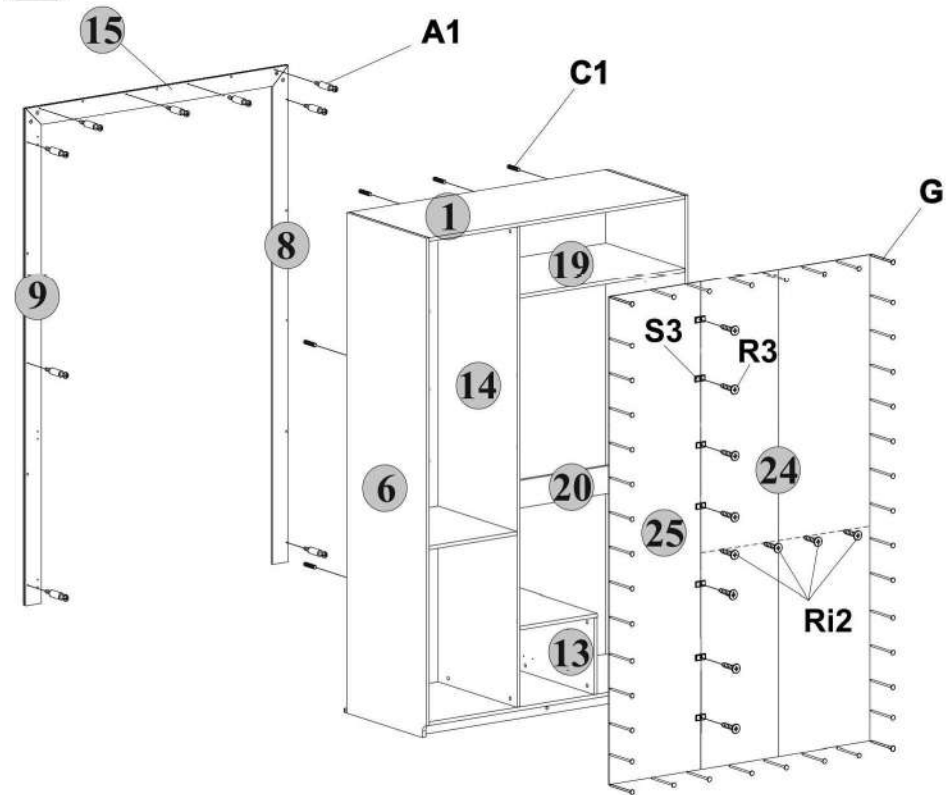
**IV****V****VI**